

1 Kierretanko M6

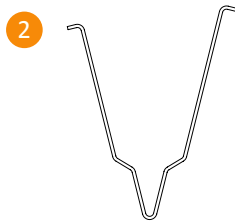

2 Ripustinjousi Nro 15

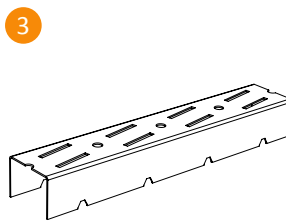

3 Kiskon jatkopala

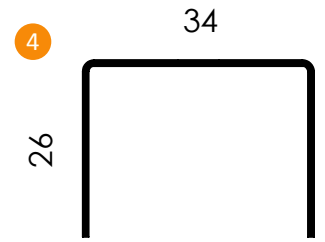

4 Kannatinkisko

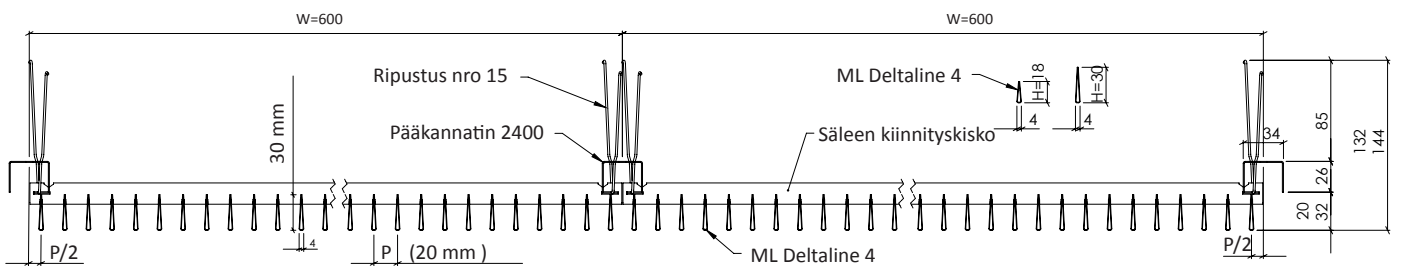

Tekniset tiedot: ML Deltaline 4 kasetti

	Vakiotuote	Muita vaihtoehtoja
Materiaali (säle)	AL	
Moduli W x L	600x1200 mm	
Korkeus (säle) H	18 tai 30 mm	Ota yhteys Muotolevyn alakatto myyntiin
Säleen jako	15, 20, 25 ja 30 mm	Ota yhteys Muotolevyn alakatto myyntiin
Kasetin sauma	Sivut puskusauga, kenttäpäädyt avorako	
Pintakäsittely	Polyester pinnoite: Valkoinen (vastaa RAL 9003) tai hopean harmaa (vastaa RAL 9006)	Pulverimaalaus: RAL tai NCS-sävyt Kiiltoanodisoitu

Kasetin koko W x L (mm)	Säleen korkeus x jako H x P (mm)	Paino kg/m ²	Avo-alue %
600x1200	18x15	5.20	73
	18x20	4.35	79
	18x25	3.85	83
	18x30	3.50	86
	30x15	8.05	73
	30x20	6.00	79
	30x25	4.77	83
	30x30	3.95	86

ML Deltaline 4
H=18
Peittokulma

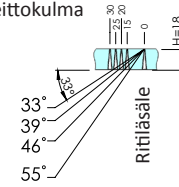

ML Deltaline 4
H=30
Peittokulma

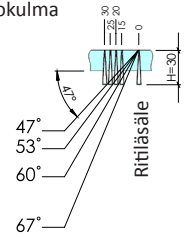

MODUULIMITOITUS

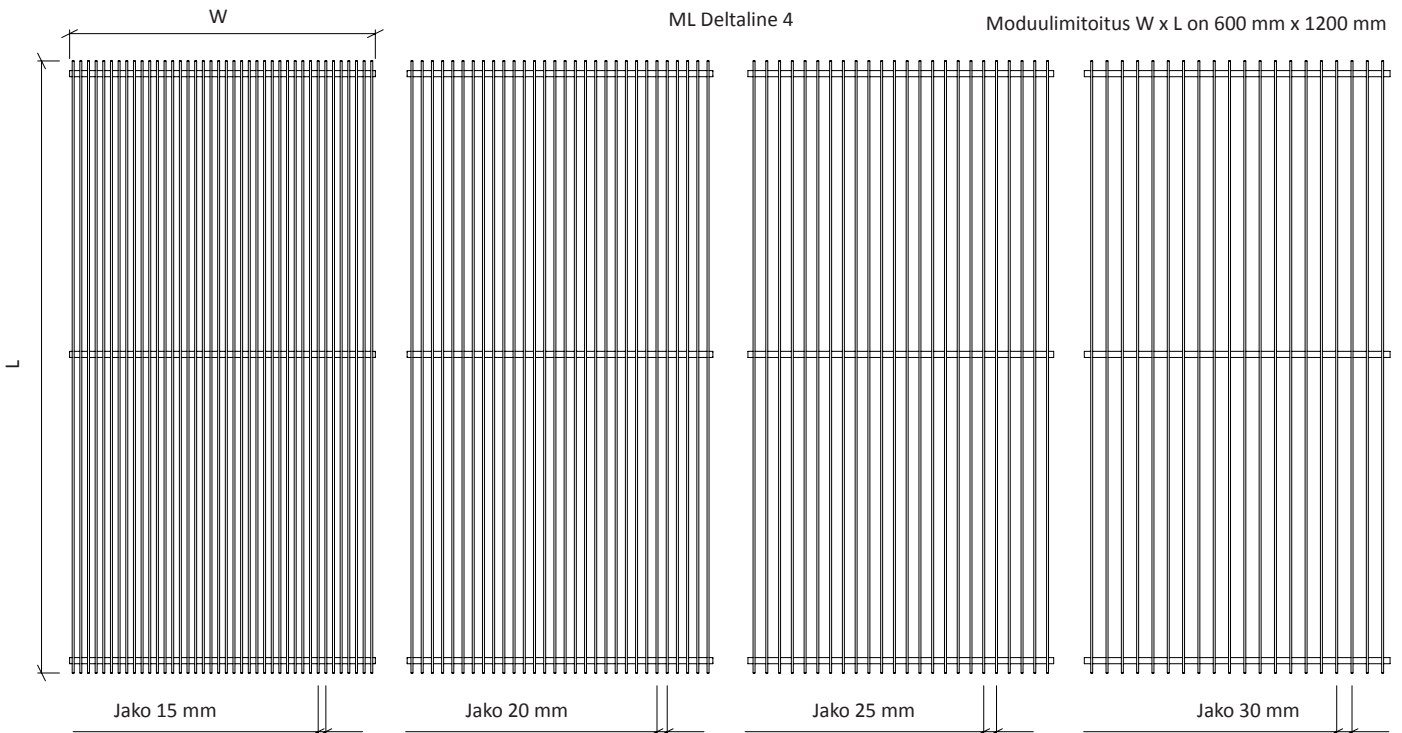

ASENNUS JA AVATTAVUUS

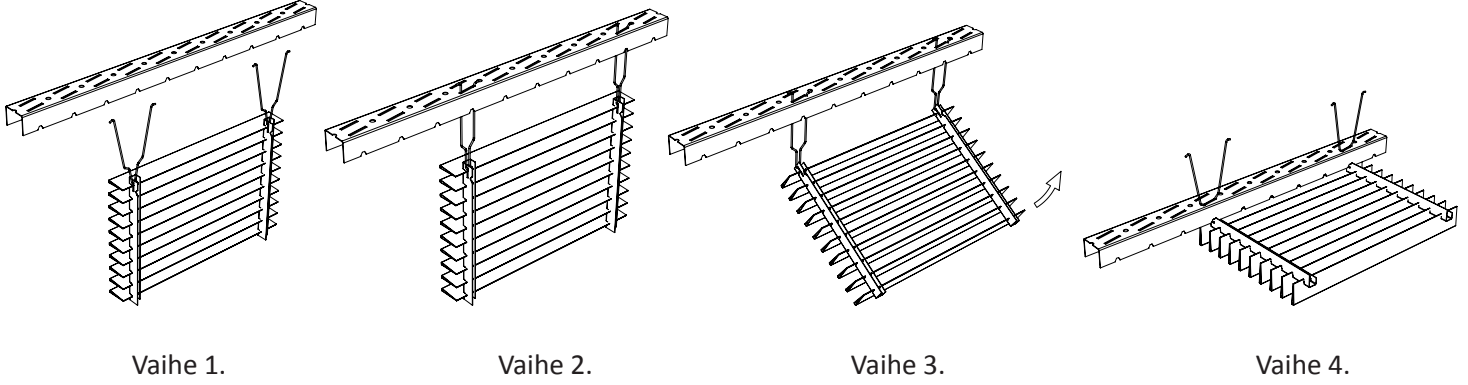

Elementin avaus

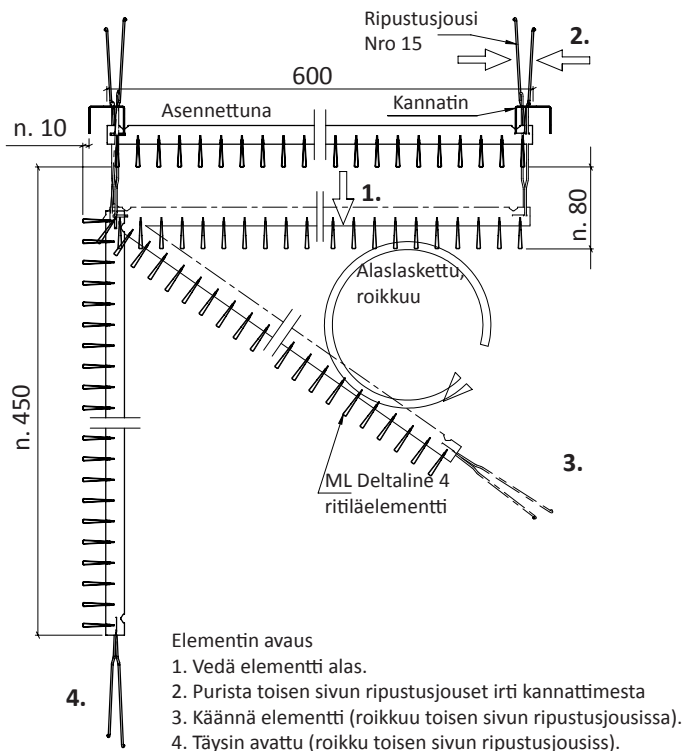

Leikattavien elementtien jakolista

